

# Instrukcja montażu

**HL1**

## ŁAWKA TRYTON HL1 KELTON HOME

### Wykaz elementów konstrukcyjnych

Symbol	Nazwa	Ilość
X1	Główna konstrukcja ławki	1
X2	Stopa konstrukcyjna - przód	1
X3	Stopa konstrukcyjna - tył	1
T1	Tapicerka - Siedzisko	1
T2	Tapicerka - Oparcie	1

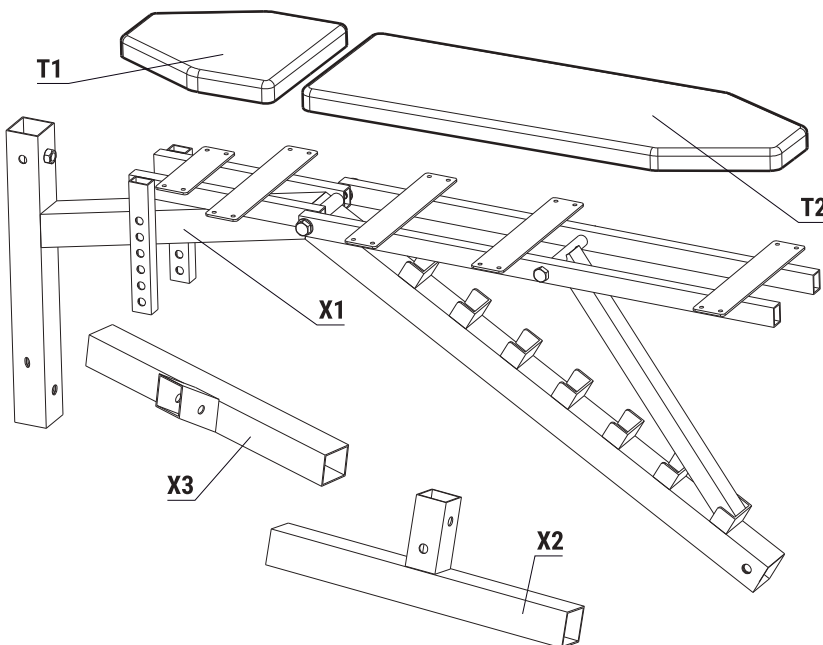

### Strona produktu:







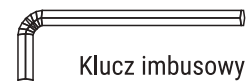

[kelton.pl/product-pol-9](http://kelton.pl/product-pol-9)

### Potrzebne narzędzia:



### Wykaz komponentów montażowych:

<p><b>A</b></p>  <p>Śruba M12x60 3 szt</p>	<p><b>B</b></p>  <p>Nakrętka M12 3 szt</p>	<p><b>C</b></p>  <p>Podkładka M12 3 szt</p>	<p><b>D</b></p>  <p>Zaślepka 50x50 5 szt</p>	<p><b>E</b></p>  <p>Zaślepka 30x20 6 szt</p>	<p><b>F</b></p>  <p>Wkręty 20 szt</p>
<p><b>G</b></p>  <p>Bolec L 1 szt</p>					

# Instrukcja montażu

## ŁAWKA TRYTON HL1 KELTON HOME

**HL1**

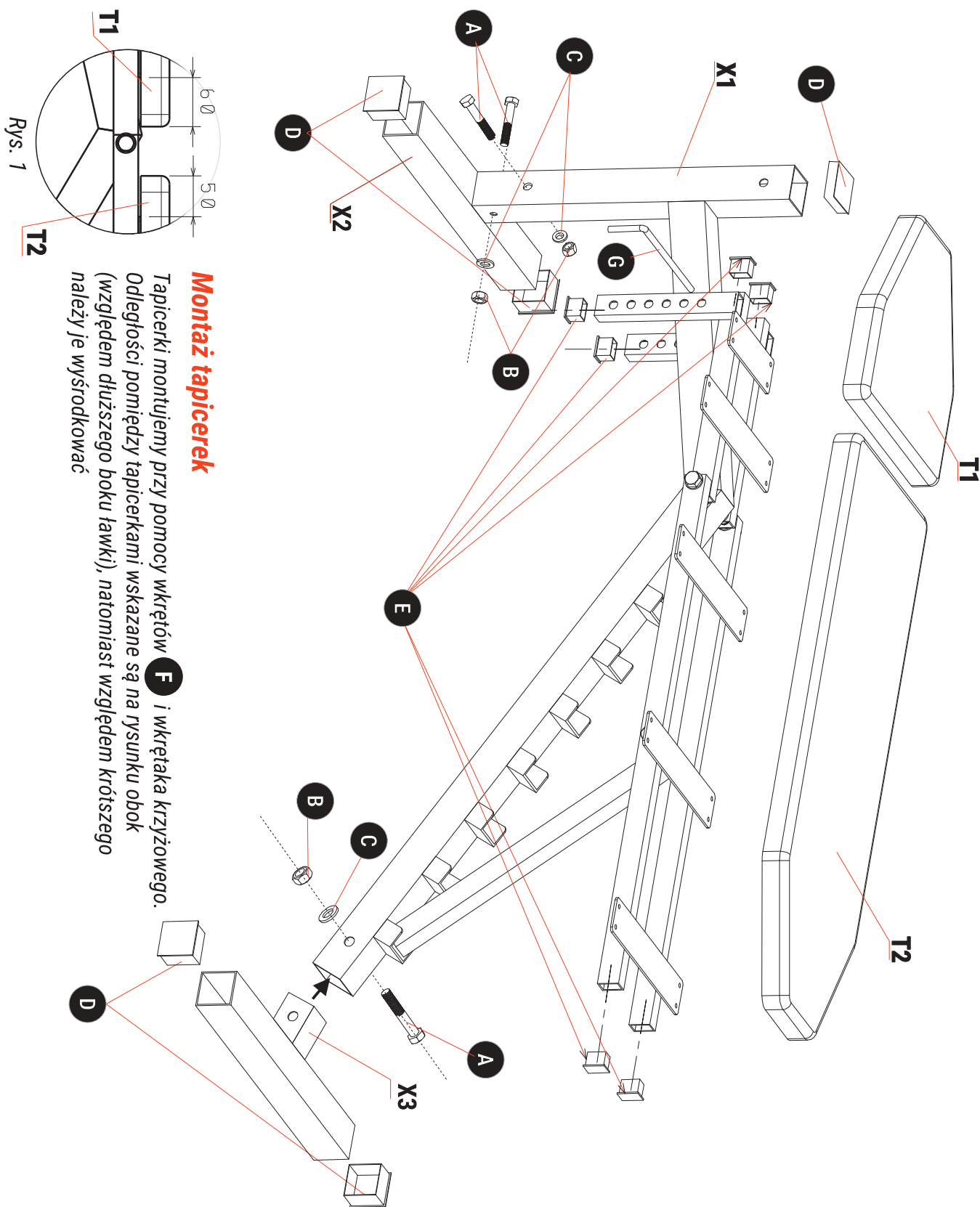

### Montaż tapicerek

Tapicerki montujemy przy pomocy wkrętów **F** i wkrętaka krzyżowego. Odległości pomiędzy tapicerkami wskazane są na rysunku obok (względem dłuższego boku ławki), natomiast względem krótszego należy je wyśrodkować.